

Холодильник Комби No Frost

Модель

RN-27...
RN-33...



DAEWOO 
ELECTRONICS

Code : AD301-10

**Внимание! Только для моделей с хладагентом R-600a.**

Данный холодильник содержит холодильный агент- изобутан R-600a. Изобутан- природный газ, не разрушающий озоновый слой, тем не менее, он легко воспламеняем.

Поэтому важно, чтобы трубки контура хладагента не были повреждены в случае транспортировки, установки, эксплуатации и утилизации холодильника. Во избежание несчастного случая избегайте попадания изобутана в глаза.

Если Вы заметили утечку хладагента, уберите все возможные источники воспламенения из помещения и проветрите помещение.

- Во избежание возгорания при утечке изобутана следует учитывать размер помещения и количество изобутана в контуре холодильника из расчета 1 м³ на 8 г хладагента R-600a. Количество хладагента указано на табличке внутри корпуса устройства.
- Не включайте прибор, если Вы заметили какие-либо признаки его повреждения. Свяжитесь с дилером.

**Данный продукт не содержит**

запрещенные вещества (Pb, Cd, Cr+6, Hg, PBB и PBDE).

Утилизация электрического и электронного оборудования.

Данный символ на изделии, его комплектующих или упаковке означает, что данное изделие подлежит обязательной утилизации.

Пожалуйста, сдайте отработавшее изделие в пункт приема электрического и электронного оборудования для переработки.

Соблюдая правила утилизации этого оборудования, Вы внесете свой вклад в сохранение окружающей среды и здоровья человечества.



Вторичная переработка материалов сохраняет природные ресурсы.

Поэтому, пожалуйста, не выбрасывайте отработавшее оборудование вместе с бытовыми отходами.

Более подробную информацию о вторичной переработке оборудования Вы можете получить в сервисе по переработке отходов или в торговой точке, где Вы приобрели данное изделие.

ВНИМАНИЕ!/ МЕРЫ ПРЕДОСТОРОЖНОСТИ

Во избежание причинения вреда здоровью, имуществу, а также во избежание повреждения прибора, пожалуйста, строго следуйте указаниям, содержащимся в этом разделе. Прочитав инструкцию, не выбрасывайте ее. Не забывайте передавать инструкцию другим пользователям данного прибора.

 ВНИМАНИЕ!	Опасно для жизни и здоровья.
 ОСТОРОЖНО!	Травмоопасно. Возможно повреждение имущества.

ВНИМАНИЕ!

Не включайте сразу несколько приборов в одну розетку.

- Это может вызвать перегрузку сети и привести к пожару.

Соблюдайте расстояние между тыльной панелью холодильной/ морозильной камеры и розеткой.

- Вышедшая из строя штепсельная вилка может вызвать возгорание.

Не разливайте воду внутри холодильника и на его поверхности.

- Существует риск возгорания и/или поражения электрическим током.

Не допускайте разбрызгивания воды внутри холодильника и на его поверхности.

- Существует риск возгорания.

Не допускайте перегибания шнура питания. Не ставьте на шнур тяжелые предметы.

- Существует опасность возгорания. Если шнур питания поврежден, немедленно замените его у производителя, его сервисного агента или уполномоченного сервисного специалиста.

Не вставляйте штепсельную вилку в розетку мокрыми руками.

- Существует риск поражения электрическим током.

Не ставьте емкости с водой на холодильник.

- Если вода расплескается и попадет на электрические элементы холодильника, возникнет опасность воспламенения или поражения электрическим током.

Не устанавливайте холодильник/морозильник в сыром месте, где он может быть подвержен воздействию воды.

- При нарушении изоляции электрических деталей может произойти поражение электрическим током или возгорание.

Не храните в холодильнике летучие и легковоспламеняющиеся химические вещества.

- Хранение бензола, растворителей, спиртов, эфиров, сжиженного газа и т.п. может вызвать воспламенение.

Не разбирайте и не ремонтируйте холодильник самостоятельно.

- Это может вызвать возгорание или травмоопасные сбои в работе холодильника.
Выньте вилку шнура питания из розетки перед тем, как заменить лампочки внутреннего освещения.
- Существует риск поражения электрическим током.
- Заменять шнур питания, а также выполнять любые другие ремонтные работы должны только сотрудники сервисной службы. Неквалифицированный ремонт подвергает жизнь пользователя значительному риску.

Перед включением убедитесь, что прибор заземлен.

- Незаземленный прибор может привести к материальному ущербу, а также вызвать поражение электрическим током.

Если Вы собираетесь выбросить холодильник, предварительно снимите с него дверцы и уплотнительные прокладки.

- Это важно для безопасности детей, которые могут играть с этим прибором.

Не перекрывайте вентиляционные отверстия.

Не применяйте механические устройства или другие средства для ускорения процесса замораживания, если это не рекомендовано производителем.

Не повреждайте контур хладагента.

Не используйте какие-либо электрические устройства внутри холодильника, если они не рекомендованы производителем.

**ОСТОРОЖНО!**

Не заполняйте холодильник до отказа.

- При открытии дверцы выпавшие из холодильника продукты могут нанести ущерб Вашему здоровью и имуществу.

Не храните в морозильной камере стеклянные бутылки или другие стеклянные емкости.

- Это травмоопасно: емкость может лопнуть.

Если розетка непрочна прикреплена к стене, не вставляйте штепсельную вилку в такую розетку.

- Это может вызвать поражение электрическим током или возгорание.

Вынимая сетевую вилку из розетки, никогда не тяните за шнур.

- Вы можете повредить один из проводов и вызвать короткое замыкание.

Не ставьте на холодильник какие-либо предметы.

- Когда Вы открываете/закрываете дверцу, падающие с холодильника предметы могут травмировать Вас или Ваше имущество.

Не храните в холодильнике лекарства, различные химические вещества и другие термочувствительные материалы.

- Вещества, требующие строгого температурного контроля, не должны храниться в холодильнике.

Не позволяйте детям виснуть на дверце холодильника.

Не прикасайтесь мокрыми руками к продуктам, хранящимся в морозильной камере.

- Существует риск обморожения.

Следите за чистотой контактных штырей штепсельной вилки.

- В противном случае существует риск возгорания.

Не помещайте руки под корпус холодильника.

- Вы можете поранить руки об острые углы.

После того, как Вы вынули штепсельную вилку из розетки, подождите, как минимум, 5 минут прежде, чем снова вставить штепсельную вилку в розетку.

- Сбой в работе холодильника может привести к материальному ущербу.

Если Вы не планируете использовать холодильник в течение долгого времени, выньте штепсельную вилку из розетки.

- Любое повреждение изоляции может привести к возгоранию.

Не позволяйте детям играть с панелью управления.

- Не позволяйте детям использовать холодильник для игры.
- Не разбирайте панель управления, нижнюю панель холодильника, не снимайте дверцу и т.п.
- Ремонт и настройка холодильника должны осуществляться только квалифицированным специалистом. Попытка пользователя самостоятельно наладить прибор представляет опасность для пользователя и может привести к серьезным последствиям.
- Никогда не употребляйте замороженные продукты, которые Вы только что вынули из морозильной камеры. Вы рискуете получить обморожение.

**ОСТОРОЖНО!**

Холодильный агент, используемый в холодильной/морозильной камерах, а также вещества, входящие в состав изоляционного материала, требуют специальных правил утилизации. Перед утилизацией холодильника убедитесь, что трубки, выходящие из тыльной панели прибора, не повреждены.

ЭКСПЛУАТАЦИЯ

УСТАНОВКА

1. Устанавливать прибор необходимо в подходящем по размеру помещении на ровной устойчивой поверхности.

- Если прибор находится в неустойчивом положении, может возникнуть шум при его работе и сбой в работе охлаждающей системы.

2. Помойте холодильник.

- Протрите холодильник внутри и снаружи влажной тряпкой.

3. Вставьте штепсельную вилку в розетку. Не подключайте к этой розетке другие электроприборы.

- Прибор должен быть заземлен.

4. Поместите продукты в холодильник.

- Мы рекомендуем включить холодильник на 3-4 часа перед тем, как положить туда продукты.

5. Расстояние между тыльной панелью холодильника и стеной должно составлять 50 мм.

- В случае несоблюдения этого правила во время работы холодильника появляются вибрации, которые снижают мощность его работы при том же уровне энергопотребления.
- Для холодильника требуется обеспечить необходимое свободное пространство, как указано на рисунке.

6. Располагайте холодильник таким образом, чтобы розетка находилась в пределах длины шнура питания.

7. Для правильного функционирования прибора комнатная температура должна составлять не ниже 10°C.

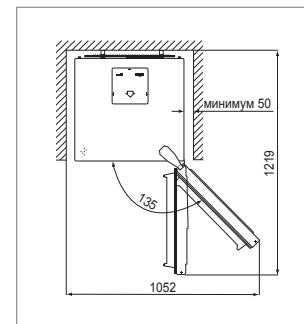

R-2

**ВНИМАНИЕ!****Использование заземленной розетки:**

- Если Вы используете розетку с заземленным контактом, Вам не потребуется отдельный заземленный проводник.

Использование незаземленной розетки:

- Подсоедините «заземленный провод» к стальной пластине и закопайте ее в землю на глубину не менее 25 см.

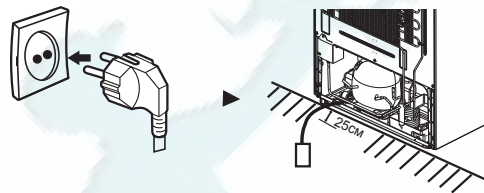
**ВЫРАВНИВАНИЕ НА ПОВЕРХНОСТИ**

Если передняя панель прибора расположена немного выше, чем тыльная, дверца будет легче открываться/закрываться.

1. Если прибор накренился влево,

подкрутите левую опору в направлении стрелки до нужного положения.

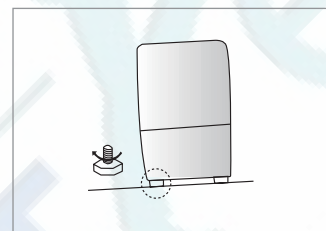
**2. Если прибор накренился вправо,**

подкрутите правую опору в направлении стрелки до нужного положения.

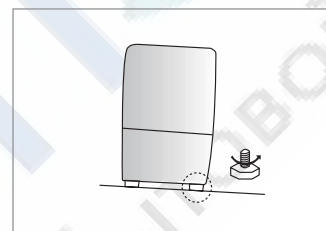
**ПОДГОТОВКА К РАБОТЕ**

Чтобы подготовить Ваш холодильник к работе и убедиться, что он правильно функционирует, следует предпринять следующие действия:

1. Установите на своих местах все полочки и контейнеры, которые были вынуты во время транспортировки холодильника.
2. Очистите корпус холодильника и все прилагающиеся аксессуары от пыли, которая могла накопиться там во время перевозки холодильника.
3. Убедитесь, что лампочка внутреннего освещения включается при открытии дверцы холодильника.
4. Установите режим самой низкой температуры и включите пустой холодильник на час. В морозильной камере должно слегка подмерзнуть, а мотор должен издавать характерное гудение. Компрессор периодически включается и отключается, регулируя температуру в холодильнике. Новый компрессор прирабатывается в течение 5 месяцев. В это время его работа сопровождается повышенным уровнем шума. Это обычное явление, неисправностью не считается.
5. Перед тем, как положить в работающий холодильник продукты, убедитесь, что температура в нем достаточно низкая. Холодильник достигает подходящей температуры только через несколько часов работы. Если в работе холодильника возникают сбои, проверьте энергоснабжение. Если возникшая проблема не решается, свяжитесь с продавцом, у которого Вы приобрели данный прибор.

CE

Дизайн, конструкция и комплектующие данного электроприбора соответствуют директивам ЕЕС 2006/95/CE, 2004/108/CE и 96/57.

Внимательно прочитайте данную инструкцию, чтобы иметь возможность оптимально использовать все преимущества данного изделия. Сохраните инструкцию для обращения в дальнейшем.

О ВАШЕМ ХОЛОДИЛЬНИКЕ

- Данный прибор предназначен только для домашнего пользования.
- Четырехзвездочная морозильная камера позволяет:
 - Замораживать сырые и приготовленные продукты;
 - Хранить замороженные и сильнозамороженные продукты;
 - Замораживать лед.
- Холодильная камера позволяет:
 - Хранить свежие продукты;
 - Охлаждать напитки.
- Холодильная и морозильная камеры размораживаются автоматически.
- Благодаря циркуляции холодного воздуха в холодильнике постоянно поддерживается оптимальная температура.
- Электронная панель управления/ регулятор позволяет легко регулировать температурный режим в Вашем холодильнике.

ПРЕЖДЕ ЧЕМ ПОДКЛЮЧИТЬ ХОЛОДИЛЬНИК К СЕТИ

1. Чтобы обеспечить бесперебойную работу холодильника, не подключайте прибор к сети раньше, чем через два часа после доставки.
2. Технические характеристики прибора см. на паспортной табличке.
3. Розетка должна находиться в пределах длины шнура питания и в то же время не слишком близко к тыльной панели прибора.
4. Подсоединение прибора к сети должно проходить в соответствии с местными техническими нормами. Прибор должен быть заземлен в соответствии с указанием (подсоединен к сети через правильно заземленную штепсельную вилку и розетку). Производитель не несет ответственности за ущерб, причиненный жизни, здоровью или имуществу в результате несоблюдения требований о заземлении.
5. Используйте предохранитель в 10А или с более высокой характеристикой.
6. Если штепсельная вилка прибора и сетевая розетка несовместимы, обратитесь к квалифицированному специалисту для замены розетки.
7. Если сетевой шнур поврежден, его должен заменить производитель, его сервисный агент или квалифицированный специалист.
8. Не используйте удлинители, переходники и т.п.

ВНЕШНИЙ ВИД

1. RN-27...

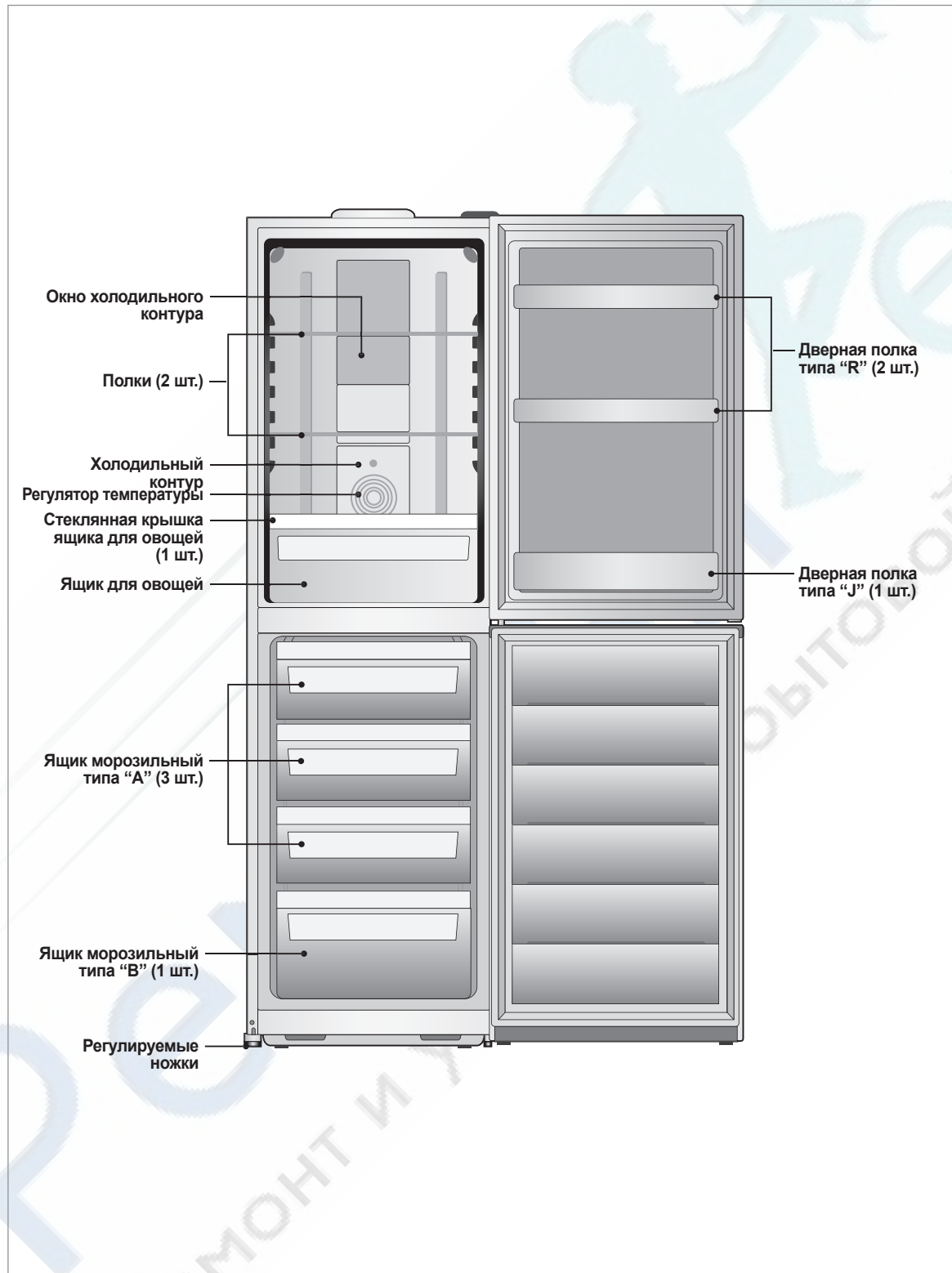

R-5

2. RN-33...

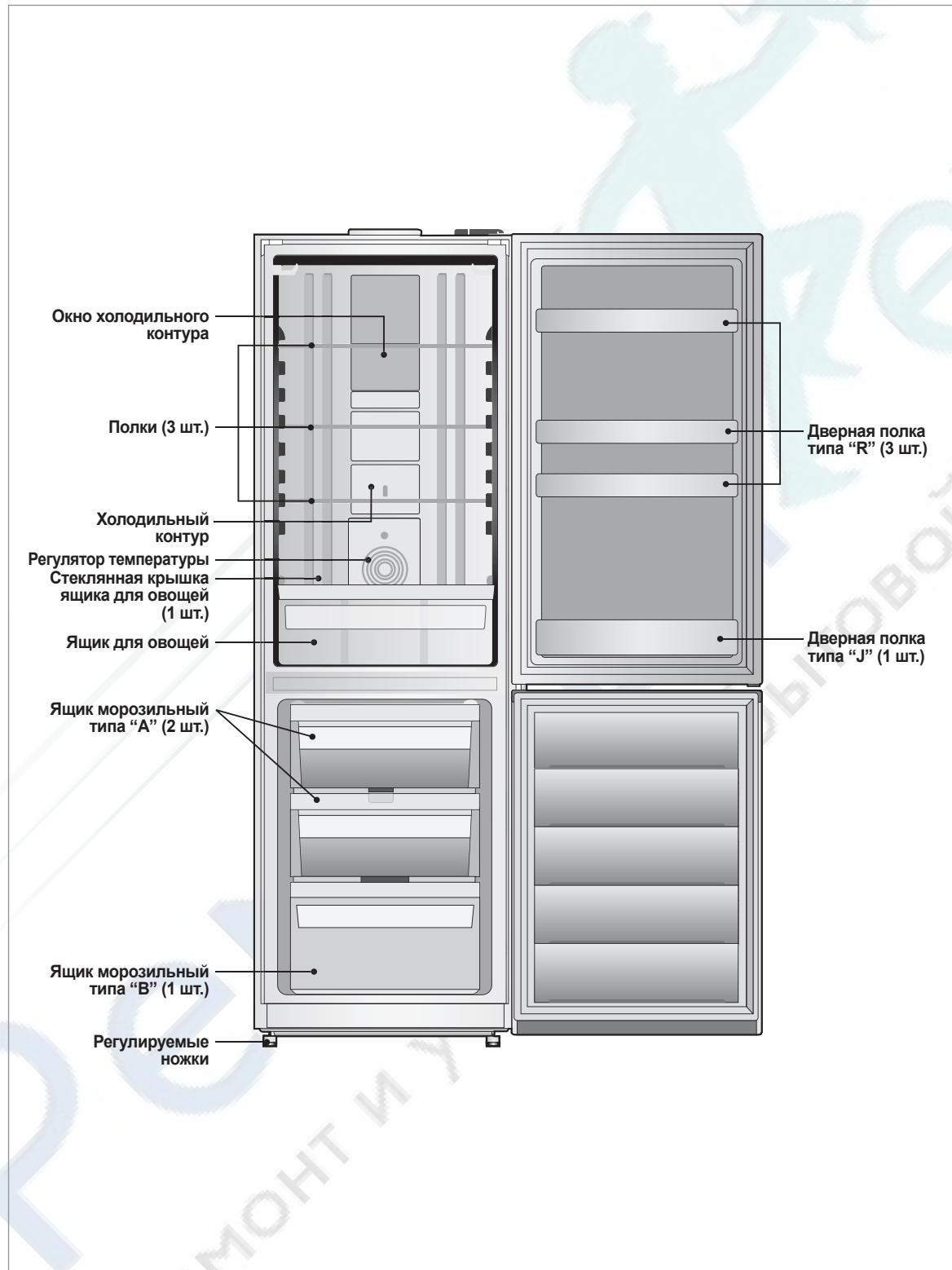

R-6

ОПИСАНИЕ

1. RN-27...

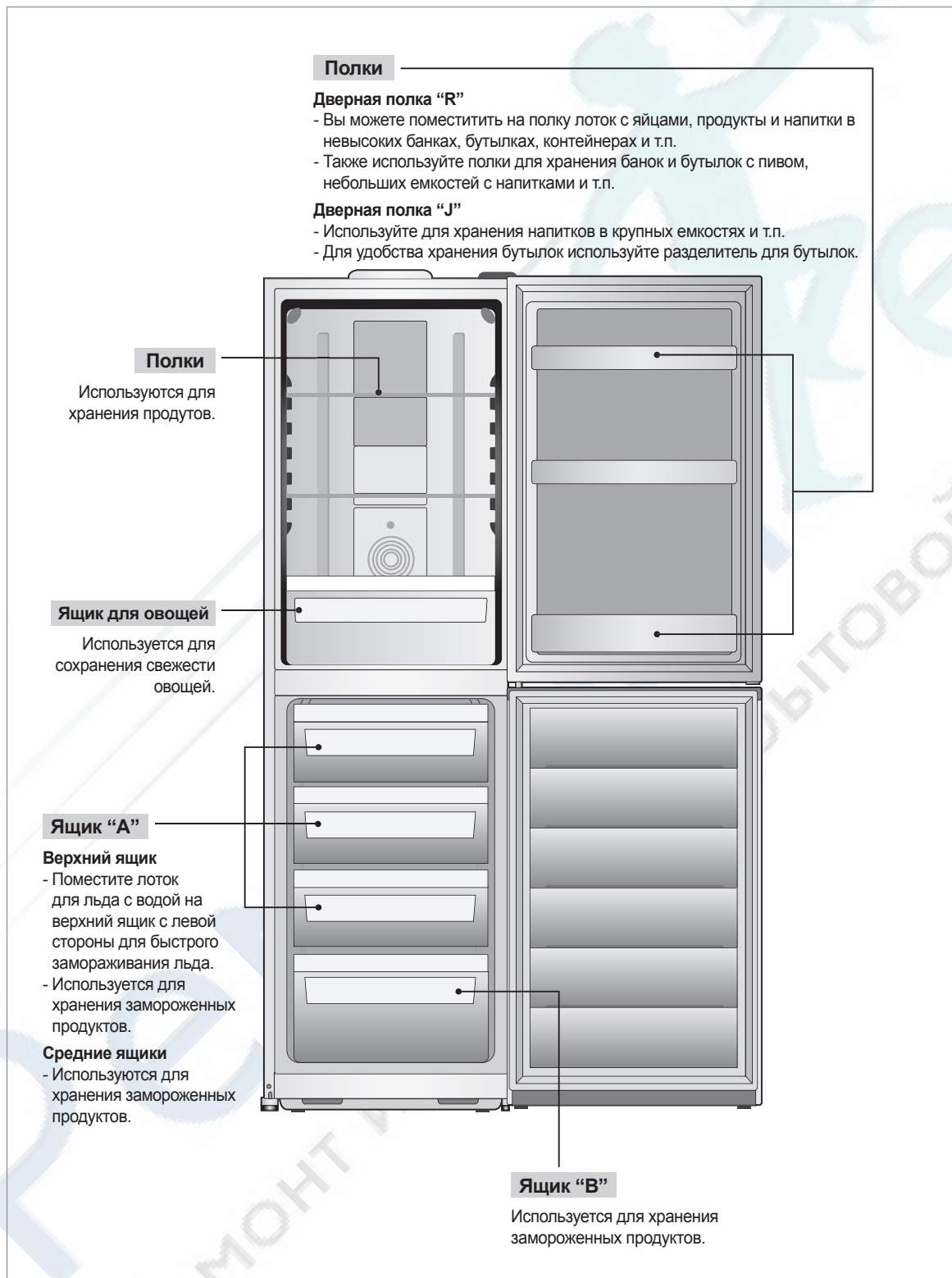

2. RN-33...

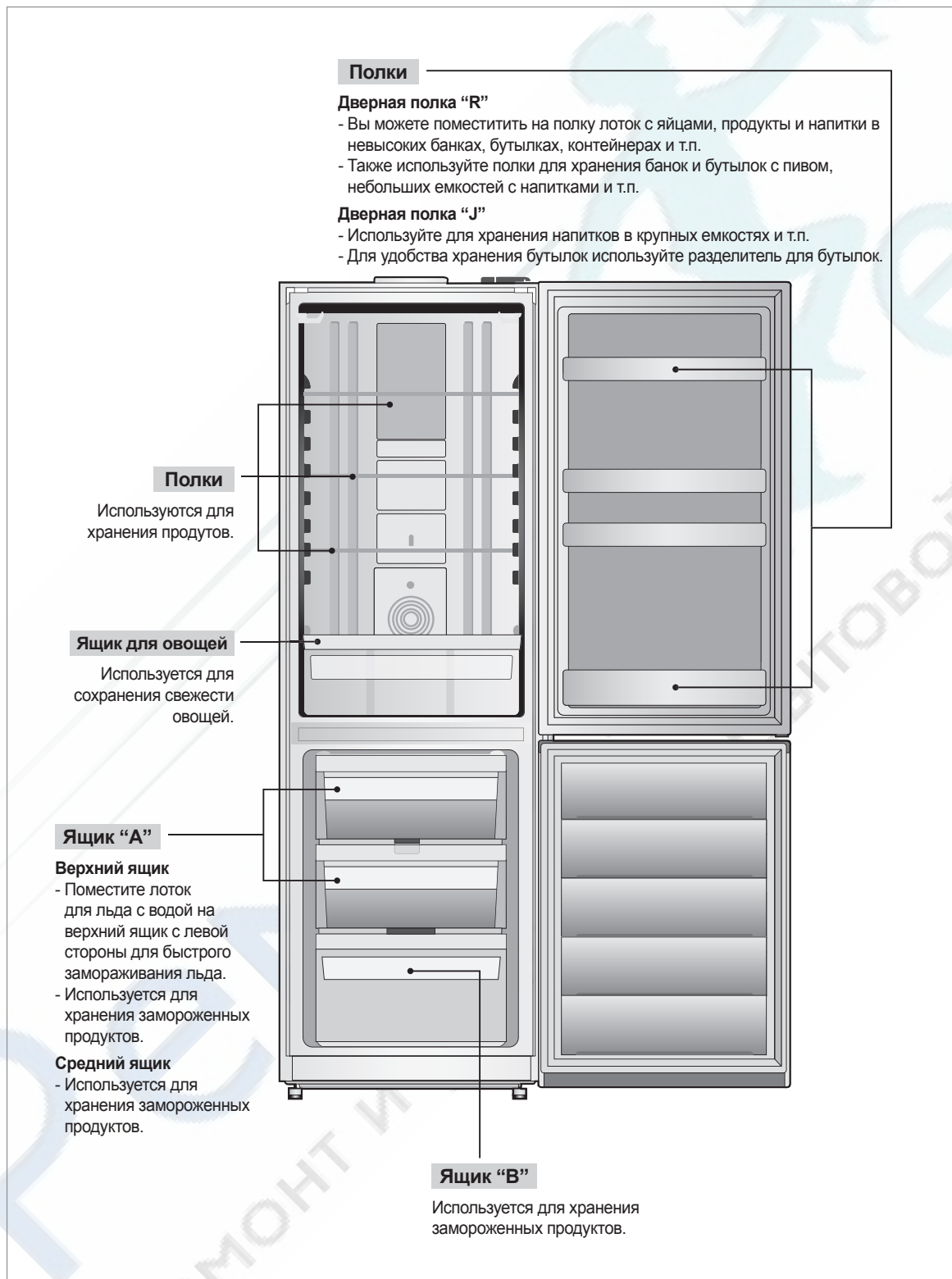

ОТКЛЮЧЕНИЕ ОТ ИСТОЧНИКА ПИТАНИЯ

ПРИМЕЧАНИЕ: Выньте штепсельную вилку из сетевой розетки или (если это возможно) отсоедините двухполюсный размыкатель цепи от розетки.

ЗАЩИТА ОКРУЖАЮЩЕЙ СРЕДЫ

- Тара холодильника может быть переработана для вторичного использования, см. специальный знак на упаковке. Следуйте местным правилам утилизации тары.
- Прибор изготовлен из материалов, допускающих многократное использование.
- Перед тем, как выбросить холодильник, убедитесь, что кабель отсоединен от сети. Отрежьте шнур, далее следуйте местным правилам по утилизации электроприборов.
- Прибор не содержит хлорфторсодержащих веществ (для охлаждения используется хладагент R-600a или R-134a). Чтобы узнать, какой из хладагентов используется в Вашем холодильнике, см. маркировку на компрессоре или паспортную табличку холодильника.

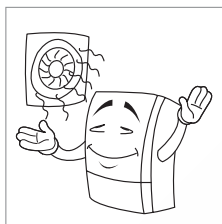

Следите за тем, чтобы в помещении было сухо, и исправно работала вентиляция.

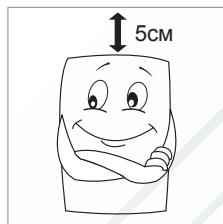

Для обеспечения оптимальной вентиляции оставляйте, как минимум, 5 см свободного пространства над верхней панелью холодильника.

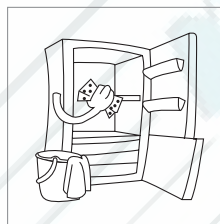

Протрите холодильник изнутри влажной тряпкой.

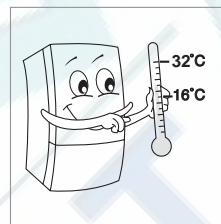

Наиболее оптимальная комнатная температура от +16°C до +32°C.

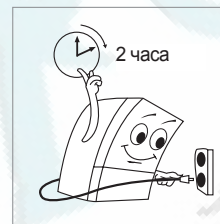

Подождите 2 часа, прежде чем включать холодильник в сеть.

Это важно

1. Перед тем, как упаковать прибор, его тщательно проверили на наличие неисправностей и брака. Тем не менее, перед эксплуатацией проверьте Ваш холодильник на наличие повреждений, убедитесь, что дверцы плотно закрываются. Претензии к товару принимаются розничным продавцом в течение 24 часов с момента доставки.
2. Инструкции по установке (см. рисунки ниже).
3. Не давайте детям использовать для игры упаковку, которая может вызвать опасность для их здоровья и жизни (например, полиэтиленовые пакеты и т.п.).

ОБЩИЕ РЕКОМЕНДАЦИИ

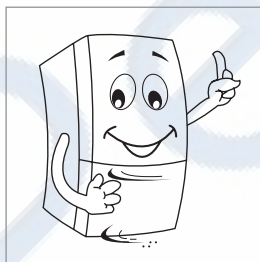

Проверьте холодильник на наличие неисправностей, убедитесь, что дверцы плотно закрываются.



Устанавливайте вдали от источников тепла.

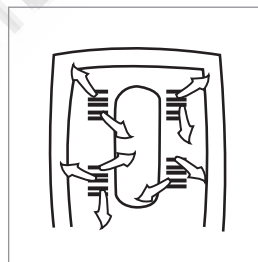

Не блокируйте вентиляционные отверстия.

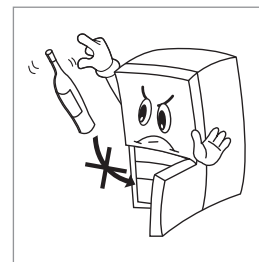

Не ставьте в морозильник стеклянные бутылки. Они могут лопнуть.



Никогда не употребляйте замороженные продукты, которые Вы только что вынули из морозильной камеры. Вы рискуете получить обморожение.

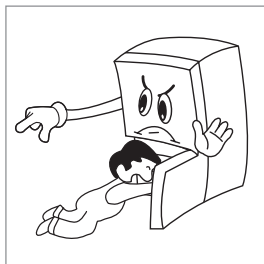

Не позволяйте детям играть с прибором. Это может быть опасно для их здоровья и жизни.

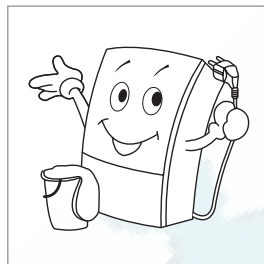

Всегда вынимайте штепсельную вилку из розетки перед обслуживанием холодильника.

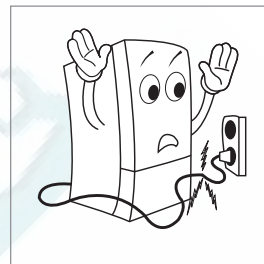

Если шнур питания поврежден, его должен заменить производитель, его сервисный агент или другой не менее квалифицированный специалист.

КОМНАТНАЯ ТЕМПЕРАТУРА

Ваш холодильник оптимально работает в температурных условиях определяемых его категорией. Категория холодильника указана в его паспортной табличке.

Климатическая категория	Комнатная температура от ... до
SN	+10°C до +32°C
N	+16°C до +32°C
ST	+16°C до +38°C
T	+16°C до +43°C

ПРИМЕЧАНИЕ:

На температуру внутри холодильника влияют расположение холодильника, комнатная температура, а также частота открывания дверцы.

ХОЛОДИЛЬНОЕ И МОРОЗИЛЬНОЕ ОТДЕЛЕНИЕ

Подключите холодильник к сети питания (подождите, как минимум, 2 часа после доставки). См. раздел "Прежде чем подключить холодильник к сети".

Продукты можно помещать в холодильник через 3-4 часа после включения холодильника.

- Когда Вы открываете дверцу холодильника, загорается лампочка внутреннего освещения.
- Компрессор работает, обеспечивая охлаждение продуктов.

[ХОЛОДИЛЬНОЕ ОТДЕЛЕНИЕ]



(РУЧКА РЕГУЛЯТОРА ТЕМПЕРАТУРЫ)

Макс.	Температура в холодильном и морозильном отделениях ниже среднего значения.
Сред.	Средняя температура в холодильном и морозильном отделениях.
Мин.	Температура в холодильном и морозильном отделениях выше среднего значения.

1. Если Вы хотите изменить температуру в холодильном отделении, поверните ручку регулятора в соответствующее положение.

(Единица измерения: °C)

Положение	Мин.	Сред.	Макс.
Температура	7	3	-1

2. Наиболее оптимальные условия для хранения продуктов создаются при следующих условиях: ручка регулятора установлена в положение Сред., температура в помещении составляет от 16°C до 32°C.

ПРИМЕЧАНИЕ: Заводская установка регулятора температуры в холодильном и морозильном отделениях - "Сред."

[МОРОЗИЛЬНОЕ ОТДЕЛЕНИЕ]

При использовании в обычных условиях выберите "Сред."



Регулятор температуры имеет три положения: Мин., Сред., Макс.

Положение	Мин.	Сред.	Макс.
Температура	-16 ~ -17°C	-18 ~ -19°C	-20 ~ -21°C

РЕКОМЕНДАЦИИ ПО ХРАНЕНИЮ И ЗАМОРОЗКЕ ПРОДУКТОВ

- Соблюдайте срок хранения продуктов, указанный на упаковке. Убедитесь, что упаковка не вскрыта.
- Экономьте электроэнергию: реже открывайте дверцу холодильника. Для этого храните идентичные продукты рядом.
- Продукты, подлежащие замораживанию: мясо, птица, свежая рыба, овощи, фрукты, молочные продукты, хлеб, выпечка, полуфабрикаты.
- Не следует замораживать салат, редис, виноград, целые яблоки, груши, жирные мясные продукты.
- Если Вы сами замораживаете продукты, фасуйте их в оптимальном количестве:
 - фрукты и овощи до 1 кг.
 - мясо до 2,5 кг.
- Бланшируйте овощи после того, как промойте и порежете их (опустите в кипящую воду на 2-3 мин., затем сразу же - в холодную. Перед использованием пароварки или микроволновой печи ознакомьтесь с инструкциями по эксплуатации данных приборов).
- Проследите за тем, чтобы пакеты с продуктами, которые Вы собираетесь поместить в морозильник, были сухие, чтобы они не смерзлись.
- Следите за тем, чтобы только что помещенные в морозильник продукты не соприкасались с уже замороженными продуктами.
- Перед замораживанием не солите сырые продукты и бланшированные овощи и не приправляйте специями. Не забывайте, что под воздействием низкой температуры вкус некоторых специй может измениться.
- Используйте только емкости и контейнеры, предназначенные для замораживания продуктов, чтобы продукты не потеряли свои вкусовые качества и пищевую ценность.
- Надпишите на упаковке с замороженными продуктами название содержимого, и когда этот продукт был заморожен. Соблюдайте сроки хранения продуктов.
- Не ставьте в морозильную камеру бутылки и банки с газированными напитками - они могут лопнуть.
- Доставляйте для размораживания только такое количество продуктов, которое Вам необходимо для готовки. Сразу после того, как продукты разморозятся, начинайте приготовление блюда.

ПОКУПАЯ ЗАМОРОЖЕННЫЕ ПРОДУКТЫ

- Убедитесь, что упаковка не повреждена. (Повреждение упаковки может вызвать порчу продукта). Вздутые или мокрые упаковки могут оказаться результатом неправильного хранения продукта, который, возможно, уже частично разморожен.
- Перевозите замороженные продукты в отдельных пакетах. Следите за тем, чтобы они не разморозились.
- Положите замороженные продукты в морозильную камеру как можно скорее.
- Не замораживайте повторно уже размороженные продукты. Размороженные продукты следует употребить в течение 24 часов.
- Смотрите информацию о хранении продукта на упаковке.

R-11

КАК МЫТЬ ХОЛОДИЛЬНИК

1. Сначала отключите холодильник от сети питания.
2. Не используйте абразивные вещества. Периодически мойте холодильник губкой, смоченной в теплой воде. Можно добавить в воду нейтральное моющее средство. Промойте холодильник и вытрите его насухо мягкой тряпкой.
3. Снаружи протрите холодильник мягкой тряпкой, смоченной в теплой воде.
4. Время от времени чистите решетку радиатора и сам радиатор пылесосом или щеткой.

ЕСЛИ ВЫ НЕ СОБИРАЕТЕСЬ ИСПОЛЬЗОВАТЬ ХОЛОДИЛЬНИК В ТЕЧЕНИЕ ДОЛГОГО ВРЕМЕНИ

1. Выньте все содержимое из холодильного и морозильного отсеков.
2. Выньте штепсельную вилку холодильника из розетки.
3. Помойте холодильник и протрите его насухо.
4. Оставьте дверцы открытыми, чтобы избежать скопления неприятных запахов внутри холодильника.

ГАРАНТИЙНОЕ ОБСЛУЖИВАНИЕ

Перед тем, как связываться с отделом гарантийного обслуживания:

1. Попробуйте исправить неполадку (см. Руководство по устранению неисправностей)
2. Выключите и снова включите прибор в сеть. В случае повторного возникновения неполадок, выключите прибор и повторите попытку через час.
3. Если неполадку все же не удалось исправить, свяжитесь со службой поддержки потребителей и будьте готовы указать:
 - специфику возникшей неполадки;
 - модель Вашего холодильника;
 - Ваш адрес, номер телефона и код населенного пункта.

ПРИМЕЧАНИЕ: переустановка перекидных дверей холодильника специалистами сервисной службы не входит в перечень услуг гарантийного обслуживания.

РУКОВОДСТВО ПО УСТРАНЕНИЮ НЕИСПРАВНОСТЕЙ

1. Прибор не работает. Проверьте:
 - работу сети;
 - правильно ли вставлена штепсельная вилка в розетку;
 - контакты двухполюсного прерывателя электрической цепи (если он подключен);
 - не поврежден ли шнур питания;
 - правильно ли Вы установили температурный режим.
2. Температура в камерах не достаточно низкая. Проверьте:
 - плотно ли закрываются дверцы;
 - нет ли рядом с холодильником источника тепла;
 - правильно ли Вы установили температурный режим;
 - не заблокированы ли вентиляционные отверстия.
3. Температура в холодильной камере слишком низкая. Проверьте:
 - правильно ли Вы установили температурный режим.
4. Лампочка внутреннего освещения не работает. См. пункт 1. Если проблему устранить не удалось:
 - выньте штепсельную вилку из розетки,
 - проверьте лампочку, если она неисправна, замените (макс. 25 Вт),
 - чтобы заменить лампочку, сначала выньте защитное стекло, потянув верхнюю часть вперед,
 - выньте лампочку и замените ее на новую,
 - установите защитное стекло на место.

УПАКОВКА ХОЛОДИЛЬНИКА

Все материалы, из которых сделана упаковка, экологически безопасны. Упаковочный материал можно оставить на свалке или сжечь на мусоросжигательной станции.

О материалах: пластмассовые детали подвергаются вторичной обработке. К ним относятся:

- ПЭ : полиэтилен, например, внешняя упаковка и полиэтиленовые мешочки внутри холодильника.
- ПС : полистироловый пенопласт, который не содержит хлорфторуглерод, например, прокладки.

Картон сделан из вторично переработанной бумаги, его следует оставить в месте сбора бумаги для вторичного сырья.

ПЕРЕД ТЕМ, КАК ВЫБРОСИТЬ ХОЛОДИЛЬНИК

В целях экологической безопасности при утилизации холодильных приборов следует соблюдать определенные правила.
Внимание! Снимите все замки, чтобы дети, играя с холодильником, не могли получить травму.

Утилизация:

- Не выбрасывайте холодильник вместе с бытовыми отходами или крупным мусором.
- Система циркуляции хладагента, в особенности радиатор, не должна быть повреждена.
- Информацию о местах утилизации Вы можете получить в местных органах управления.



Примечание!

Лампочка внутреннего освещения и предупредительный сигнал могут быть отключены. В этом случае они не будут срабатывать даже при открытой дверце.

К ВАШЕМУ СВЕДЕНИЮ: *Края дверцы и передняя панель холодильника могут нагреваться. Это нормальное явление, предотвращающее появление конденсата. Журчащие звуки внутри холодильника не являются неисправностью.*

УСТАНОВКА ПРОКЛАДКИ

Установка прокладки позволит разместить холодильник на минимальном расстоянии от стены, сохраняя при этом оптимальную вентиляцию.

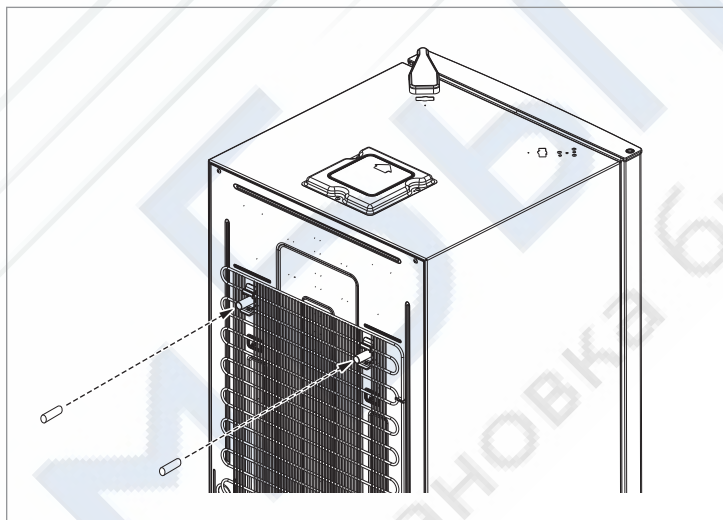

Постановлением правительства РФ №720 утвержден перечень товаров длительного пользования, которые по истечению срока службы могут работать неправильно и стать угрозой для жизни, здоровья потребителя, а также причинить вред его имуществу. Срок службы товара исчисляется с даты продажи. Рекомендуем не использовать товар по истечению срока службы товара. Срок службы данного товара составляет 7 лет.

Изготовитель: «ДЭУ Электроникс Корп.»
Наракеюм Чжодон Билдин 1-2 Чжодон 1-ка Чжун-ку Сеул 100-031 Корея

Завод-изготовитель: Завод Дэу Электроникс Кванчжу,
Чжандок-дон 981-1, Квансан-ку, Кванчжу 501-729 Корея

Технические характеристики	Модель	
	RN-271N	RN-331N
Вес (Нетто/Брутто)	63/68 кг	67/73 кг
Размер (ШхВхГ)	545x1,800x629 мм	595x1,870x650 мм
Размер в упаковке (ШхВхГ)	584x1,900x667 мм	634x1,970x685 мм
Объем нетто-Холодильное отделение	157 л	221 л
Объем нетто- Морозильное отделение	83 л	84 л
Общий объем нетто	240 л	305 л
Тип хладагента	R-600a	R-600a
Климатический класс	SN-T	SN-T
Номинальное напряжение	220-240 В	220-240В
Частота	50 Гц	50 Гц
Ток	0.52 А	0.52 А
Энергопотребление	283 кВт.ч /год	307 кВт.ч /год
Производительность по замораживанию	4 кг/24 часа	4 кг/24 часа
Корректированный уровень звуковой мощности	45 дБА	45 дБА